

xiaomi

Xiaomi Smart Pet Fountain  
үй жануарларына  
арналған су диспенсерінің  
пайдалану бойынша нұсқаулық



Өнімнің сауда маркасы, атауы, үлгісі, жеткізілім жиынтығы	Мұқабаны қараңыз, 64-бет және 72-бет
Техникалық сипаттамалары	72-бетті қараңыз
Құрылғы функциялары/пайдалану және нұсқаулар	63 бетті және 65–71 беттерді қараңыз
Операциялық ортаның шектеулері	Бұл құрылғы тек үй ішінде пайдалануға арналған. Оны коммерциялық жағдайда пайдаланбаңыз
Қауіпсіз пайдалану (пайдалану) және ақаулықтарды жою ережелері мен шарттары	Құрылғы тәулік бойы үздіксіз жұмыс істеуге арналған, үнемі назар аударуды қажет етпейді. Егер қате пайда болса, келесі шараларды қолдану ұсынылады: 1) Құрылғыны өшіріңіз. 2) Құрылғыны қуат көзінен ажыратыңыз. 3) Кеңес алу немесе жөндеу үшін сатудан кейінгі қызмет көрсету қызметіне немесе уәкілетті дилерге хабарласыңыз
Сақтау шарттары	Құрылғыны бастапқы қаптамада жабық жерде сақтау керек. Тиісті сақтау температурасы -10 °C-тан 40 °C-қа дейін, ал салыстырмалы ылғалдылық 95%-тен аспауы керек
Тасымалдау немесе жылжыту кезіндегі сақтық шаралары	Өнім қаптамада тасымалдануы керек. Тасымалдау кезінде өнімді қысымға немесе соққыға ұшыратпаңыз
Қайта өңдеуге және кәдеге жаратуға қойылатын талаптар	Пайдаланылған электр және электрондық жабдықтарды бөлек жинау белгісімен белгіленген барлық бұйымдар (WEEE, 2012/19/EU директивасы) сұрыпталмайтын тұрмыстық қалдықтардан бөлек жойылуы керек. Денсаулықты сақтау және қоршаған ортаны қорғау мақсатында мұндай жабдықты үкімет немесе жергілікті билік органдары айқындаған электр және электрондық жабдықтарды қабылдайтын арнайы пункттерге қайта өңдеуге тапсыру қажет. Дұрыс кәдеге жарату және қайта өңдеу қоршаған ортаға және адам денсаулығына ықтимал жағымсыз әсерлердің алдын алуға көмектеседі. Мұндай жинау пункттерінің қай жерде екенін және олардың қалай жұмыс істейтінін білу үшін жабдықты орнататын компанияға немесе жергілікті өзін-өзі басқару органдарына хабарласыңыз
Өндіруші туралы ақпарат (атауы және мекен-жайы)	Артқы мұқабаны қараңыз
Өндіруші ел	Қытайда жасалған
Шығарылған күні	Шығарылған күні: қаптаманы қараңыз
Импорттаушы және сатудан кейінгі қызмет туралы ақпарат	Импорттаушы туралы мәліметтер және сатудан кейінгі қызмет көрсету бөлімінің Байланыс ақпараты қаптамада көрсетілген
Құрылғы сәйкес келетін техникалық регламенттер	«Төмен вольтты жабдықтың қауіпсіздігі туралы» КО ТР 004/2011 «Техникалық құралдардың электромагниттік үйлесімділігі» КО ТР 020/2011
Сапаның кепілдік мерзімі	Бұл құрылғының сапасының кепілдік мерзімі бастапқы сатып алынған сәттен бастап бір жылды құрайды

## Сақтық шаралары

Қолданар алдында осы нұсқаулықты мұқият оқып шығыңыз. Оны сақтаңыз — сізге кейінірек қажет болуы мүмкін.

### Ескертулер

- Үй жануарларына арналған су диспенсерін немесе оның кез келген керек-жарағын дәм татпаңыз.
- Үй жануарларына арналған су диспенсерін құрғақ жабық жерлерде пайдаланыңыз.
- Үй жануарларына арналған су диспенсерін жоғары қоймаңыз.
- Қолдану кезінде үй жануарларына арналған су диспенсерін тегіс жерге қойыңыз. Үй жануарларына арналған су диспенсерін еңкейтпеңіз немесе аудармаңыз.
- Су ыдысын ыстық сумен толтырмаңыз.
- Қуат сымына үй жануарларының шағуына байланысты электр тогының ағып кетуін болдырмау үшін қуат сымын қойып, оны үй жануарыңыздан алыс ұстаңыз.
- Үй жануарларына арналған су диспенсерін өз бетіңізше бөлшектемеңіз немесе жөндеуге болмайды.
- Түпнұсқа емес керек-жарақтарды пайдаланбаңыз. Xiaomi ресми түрде берілген аксессуарлардың өнімділігі мен қауіпсіздігіне ғана жауапты.
- Бұл құрылғыны 8 жастан асқан және одан жоғары жастағы балалар, сондай-ақ физикалық, сенсорлық немесе ақыл-ой қабілеттері шектеулі немесе тәжірибесі мен білімі жоқ адамдар, егер олар бақылауда болса немесе құрылғыны қауіпсіз пайдалану бойынша нұсқау алған болса және оған байланысты қауіптерді түсінсе пайдалана алады. Балалар құрылғымен ойнамауы керек. Құрылғыны тазалау мен техникалық қызмет көрсетуді балалардың қадағалауымен ғана жүргізуге болады.

### Назар аударыңыз

- Үй жануарларының су диспенсерін бөлшектеп, тазалау алдында оны электр розеткасынан ажыратыңыз. Үй жануарларына арналған су диспенсерін және қуат сымын суға батырмаңыз.
- Бірінші қолданар алдында су ыдысының, қақпағының және сүзгі науаның ішін сумен тазалаңыз. Бөлшектерді тазалау үшін ыстық немесе қайнаған суды пайдаланбаңыз.
- Сүзгі зауыттан шыққанда сүзгіде аздаған ұнтақ қалуы мүмкін, бұл қалыпты жағдай. Ұнтақты таза сумен жууға болады.
- Сүзгіні, алдын ала сүзгіні және алдын ала сүзгі ұстағышын ай сайын және су құбырын екі ай сайын ауыстырған жөн.

Толық электрондық нұсқаулықты [www.mi.com/global/service/userguide](http://www.mi.com/global/service/userguide) сайтынан қараңыз.

## Өнім сипаттамасы

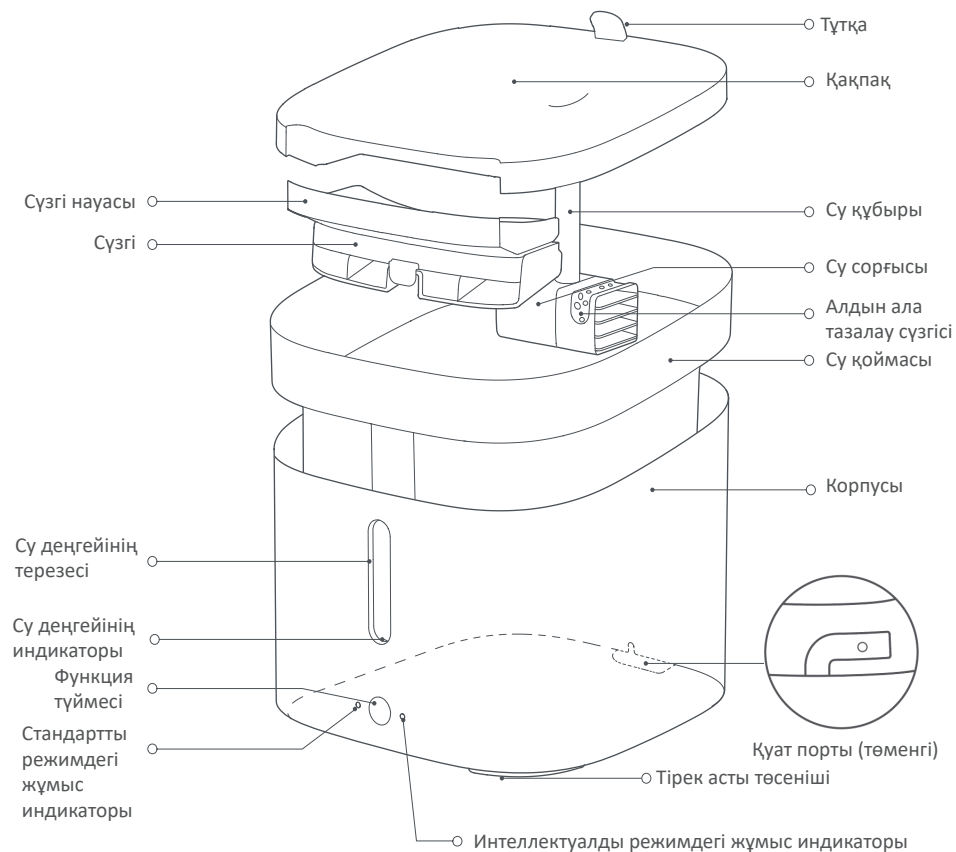

Ескерту. Пайдаланушы нұсқаулығындағы өнімнің, керек-жарақтардың және пайдаланушы интерфейсінің суреттері тек ақпараттық мақсаттарға арналған. Өнімнің нақты сипаттамалары мен функциялары өнімнің жақсартуларына байланысты өзгеруі мүмкін

# Жеткізу жинағы

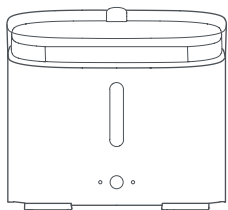

Үй жануарларына арналған су диспенсері

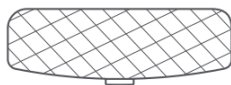

Сүзгі

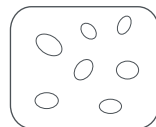

Алдын ала тазалау сүзгісі

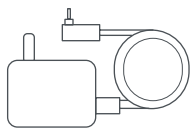

Қуат сымы



Пайдалану бойынша нұсқаулық



Кепілдік туралы хабарлама

## Орнату нұсқаулары

1. Орнатпас бұрын қақпақты ашып, барлық бөлшектерін тазалаңыз.

Ескертпе: Бөлшектерді тазалау үшін ыстық немесе қайнаған суды пайдаланбаңыз.

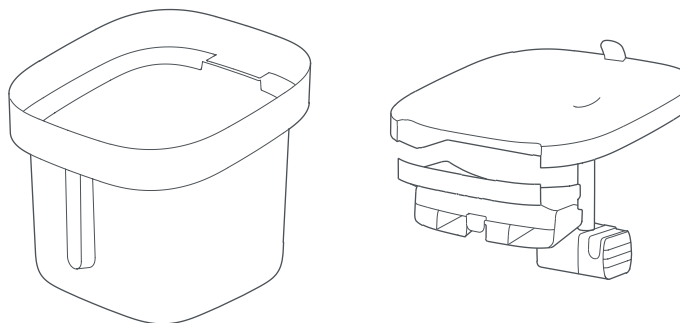

2. Тасымалдау кезінде белсендірілген көмірдің ыдырауынан қалқымалы көмір бөлшектерін кетіру үшін сүзгіні екі минут бойы таза сумен шайыңыз.



3. Сүзгіні және алдын ала тазалау сүзгісін суретте көрсетілгендей орнатыңыз.

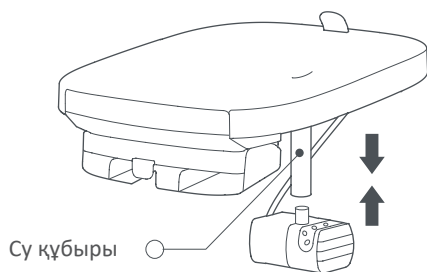
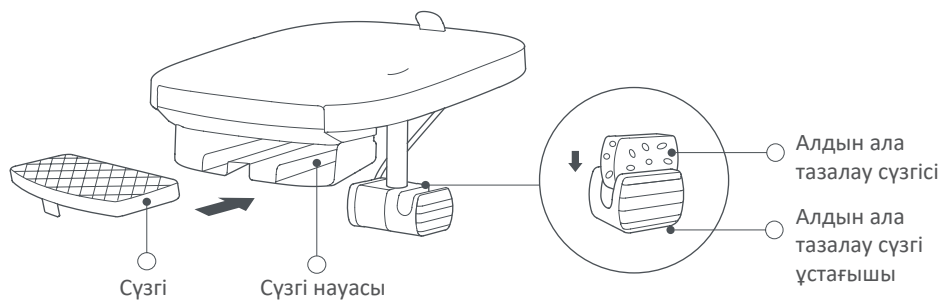

Ескертпе: егер су сорғы үзілсе, оны су құбырына қайта қосыңыз.

Ескертпе: сүзгіні, алдын ала тазалау сүзгісін және сүзгі ұстағышын ай сайын, ал су құбырын екі ай сайын ауыстыру ұсынылады. Белшектерді, соның ішінде су ыдысын, қақпақты, сүзгі науасын, сүзгіні, алдын ала тазалау сүзгісін және су сорғысын кемінде жеті күнде бір рет мұқият тазалаңыз.

# Нұсқаулық

1. Қуат сымын үй жануарларына арналған су диспенсерінің төменгі жағындағы қуат портына жалғаңыз.

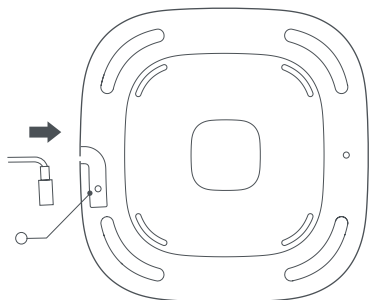

2. Су ыдысын алыңыз, оны сумен толтырыңыз және қайта орнатыңыз. Содан кейін қақпақты жабыңыз.

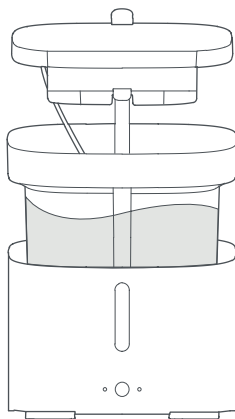

3. Қуат сымын электр розеткасына қосыңыз, сонда үй жануарларына арналған су диспенсері жұмыс істей бастайды.

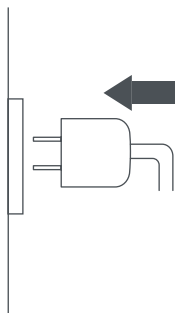

4. Қақпақты ашқан кезде үй жануарларына арналған су диспенсері автоматты түрде өшеді, содан кейін су ыдысына су қосуға болады.

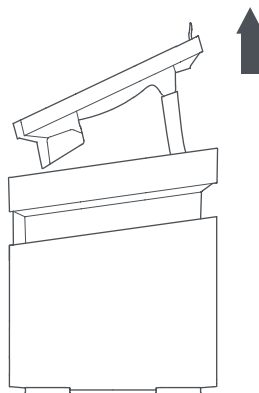



## Суды мөлшерлеу режимі

### Стандартты режим

Бұл режимде үй жануарларына арналған су диспенсері суды үздіксіз бере алады.

### Интеллектуалды режим

Бұл режимде үй жануарларына арналған су диспенсері суды келесідей жібере алады:

- 08:00–22:00: 10 минутқа суды беру, содан кейін 10 минутқа қайта үзіліс.
- 22:00–8:00 (келесі күн): суды 10 минутқа қосады, содан кейін 50 минутқа қайтадан үзіліс жасайды.

Ескертпе: үй жануарларының су диспенсері өшірілген кезде суды жіберу уақыты әр түрлі болуы мүмкін.

### Индикатор сипаттамасы

#### Режим индикаторы

Түсі	Қүйі
Ақ	Қалыпты режимде жұмыс істейді
Қызғылт сары	Сүзгінің қызмет ету мерзімі бітті
Көкпен жыпылықтайды	Wi-Fi қосылымын күтеді
2 секундқа көк болып қалады	Wi-Fi сәтті қосылды

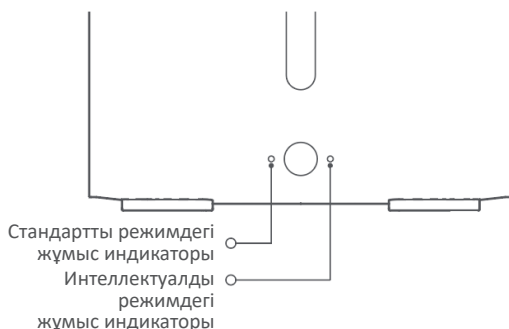

### Су деңгейінің индикаторы

- Қызыл: су жеткіліксіз. Су ыдысын уақытында толтырыңыз.
- Қызыл жыпылықтау: Су сорғысы бітеліп қалды, су сорғысын уақытында тазалаңыз.

Ескертпе: Үй жануарларының су диспенсері стандартты режимде болғанда стандартты режим индикаторы жанады, ал смарт режим индикаторы смарт режимде болғанда жанады. Үй жануарларына арналған су диспенсері жұмыс істеп тұрғанда екі индикатордың кез келгені жанады.



## Түймелер сипаттамасы

### Функцияналды түйме

- Басу: сумен жабдықтау үшін стандартты режимге немесе интеллектуалды режимге ауысу
- 2 секунд басып тұрыңыз: Үй жануарларына арналған су диспенсері күту режиміне өтіп, суды беруді тоқтатады. Су беруді жалғастыру үшін қайтадан басыңыз.
- 6 секунд басып тұрыңыз: Wi-Fi қосылымының параметрлерін қалпына келтіріңіз және заыттық параметрлерді қалпына келтіріңіз. Индикатор көк түспен жыпылықтайды.

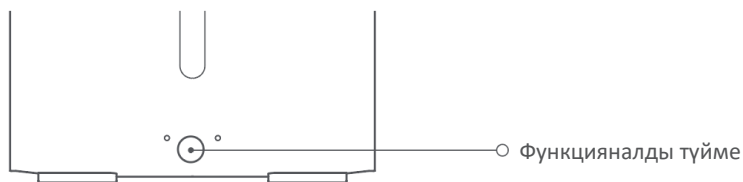

### Сүзгіні қалпына келтіру түймесі

- Сүзгіні жаңасына ауыстырғаннан кейін сүзгі параметрлерін қалпына келтіру үшін түймені 2 секунд басып тұрыңыз. Қалған сүзгі мерзімін қолданбада тексеруге болады.
- 7 секунд басып тұрыңыз: Wi-Fi қосу немесе өшіру. Wi-Fi қосылы кезде индикатор көк түспен жыпылықтайды; Wi-Fi өшірілгенде, индикатор 2 секунд көк болып, содан кейін өшеді.

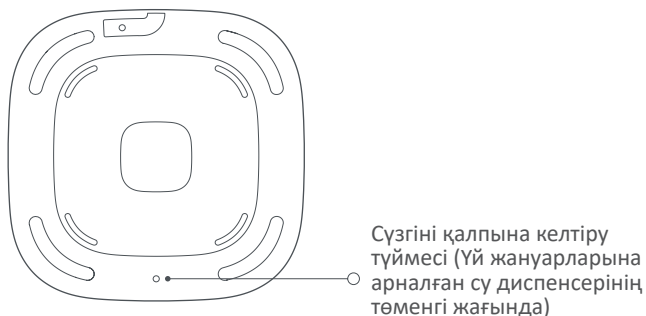

## Mi Home/Xiaomi Home қолданбасына қосылу

Өнім Mi One/Xiaomi Home\* құрылғысымен жұмыс істейді. Құрылғыңызды осы қолданбада басқарыңыз.

Қолданбаны жүктеп алу және орнату үшін QR кодын сканерлеңіз. Қолданба әлдеқашан орнатылған болса, қосылым параметрлері бетіне қайта бағытталасыз. Немесе қолданбаны жүктеп алу және орнату үшін App Store дүкенінен «Mi Home/Xiaomi Home» деп іздеңіз.

Mi Home/Xiaomi Home қолданбасын ашыңыз, жоғарғы оң жақ бұрыштағы «+» түймесін түртіп, құрылғыны қосу үшін нұсқауларды орындаңыз.

\* Еуропада қолданба «Xiaomi Home» деп аталады (Ресейден басқа). Құрылғыда көрсетілетін қолданба атауы әдепкі болуы керек.

Ескерту. Қолданба нұсқасы жаңартылған болуы мүмкін. Қолданбаның ағымдағы нұсқасына арналған нұсқауларды орындаңыз.



38482C1B

# Күтім және техникалық қызмет көрсету

## Үй жануарларына арналған су диспенсеріне техникалық қызмет көрсету

- Қуат сымы мен қуат портының жақсы күйде екенін және дұрыс жұмыс істеп тұрғанын жүйелі түрде тексеріңіз.

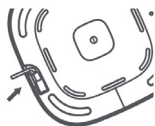

- Қақпақтағы қуат түйіспелі түйреуіштер мен корпустағы қуат түйісу нүктелерінің дұрыс жұмыс істеп тұрғанын үнемі тексеріп отырыңыз. Істер мен нүктелерді таза құрғақ жұмсақ шүберекпен сүртуге болады.

Қуат көзінің түйреуіші

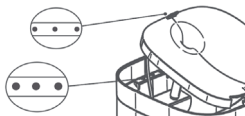

Қуат көзінің байланыс нүктесі

- Су түтігінің екі ұшының босап қалмағанын немесе құлап қалмағанын тексеріңіз.

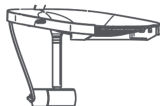

- Су сорғысындағы магнитті желдеткіш қалақтарды тексеріп, тазалаңыз.



### Су сорғысын тазарту

1. Қақпақты ашып, су сорғысын алыңыз.

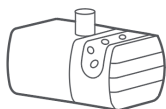

2. Алдын ала сүзгіні және оның ұстағышын су сорғысынан алыңыз.

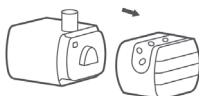

3. Су сорғысының қақпағын алыңыз



4. Магниттік желдеткіш қалақ жинағын алыңыз.

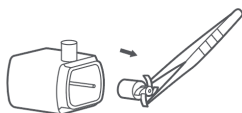

5. Су сорғышының барлық бөліктерін тазалап, оларды ретімен орнатыңыз

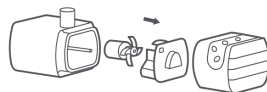

Ескертпе: су ыдысы, қақпақ, сүзгі науасы, сүзгі, алдын ала сүзгі және су сорғы сияқты бөлшектерді кемінде 7 күнде бір рет мұқият тазалау ұсынылады. Сондай-ақ сүзгі науасының бітелуіне байланысты су сапасы мен сүмен қамтамасыз етуді нашарлатпау үшін суды әр 7 күн сайын өзгерту ұсынылады.

## Техникалық сипаттамалары

Атауы	Үй жануарларына арналған су диспенсері Xiaomi Smart Pet Fountain	Сыйымдылығы	2 л
Үлгісі	XWWF01MG-EU	Таза салмағы	1,3 кг
Кіріс	5,9 В=1,0 А	Жұмыс температурасы	4 °С-тан 40 °С-қа дейін
Номиналды қуат	191 × 191 × 177 мм	Жұмыс ылғалдылығы	10–90 % сал.ыл.
Өнім өлшемдері	191 × 191 × 177 мм	Қуат сымның ұзындығы	1,5 м

## Радиожилік және радио тарату қуаты

Радиожилік сипаттамалары	Жұмыс жиілігі	Максималды шығыс қуаты
Wi-Fi 2,4 ГГц	2412~2472 МГц	19 дБм

## Қуат адаптері

Өндіруші	Jiangsu Chenyang Electronics Co., Ltd.	Шығыс тогы	1,0 А
Үлгі идентификаторы	CYXT18-059100E3	Шығыс қуаты	5,9 Вт
Кіріс кернеуі	100-240 В айным. ток	Белсенді күйдегі орташа тиімділік	≥74,88%
Айнымалы ток кіріс жиілігі	50/60 Гц	Төмен жүктемедегі тиімділік (10%)	≥64,88%
Шығыс кернеуі	5,9 В	Жүктемесіз қуат тұтыну	≤0,075 Вт

## Құрылғының мақсаты

Бұл құрылғы үй жануарларының таза суға тұрақты қол жеткізуін қамтамасыз етуге арналған.

## Техникалық сипаттамалары

- Үлгісі: XWPF01MG-EU.
- Сауда белгісі: Xiaomi.
- Сымсыз желі стандарты: 802.11 b/g/n.
- Жиілік диапазоны: 2400–2483,5 МГц.
- Таратқыш қуаты: 20 дБм.

## Кепілдік міндеттемелер

Өндіруші кепілдік мерзімі ішінде құрылғының үздіксіз жұмыс істеуіне, сондай-ақ материалдар мен жинақтарда ақаулардың болмауына кепілдік береді. Кепілдік мерзімі бұйымды сатып алған сәттен бастап есептеледі және тек жаңа өнімдерге қолданылады. Кепілдік қызмет көрсету пайдаланушының басшылығына сәйкес бұйымды пайдалану шартымен кепілдік мерзімі ішінде тұтынушының кінәсіз істен шыққан элементтерді тегін жөндеу немесе ауыстыруды қамтиды. Элементтерді жөндеу немесе ауыстыру уәкілетті сервис орталықтарының аумағында жүргізіледі.

Сервистік орталықтардың өзекті тізімі келесі мекенжай бойынша:

<http://www.dns-shop.kz/technical-support/>

## Монтаждау, сақтау, тасымалдау (тасу), өткізу және кәдеге жарату ережелері мен шарттары

- Құрылғыны орнату ережелері мен шарттары пайдаланушы нұсқаулығының «Орнату» бөлімінде сипатталған.
- Құрылғыны қаптамада, өндірушінің және тұтынушының жылытылатын үй-жайларында ауаның -10 және 40 °C аралығындағы температурада және ауаның 95%-дан аспайтын салыстырмалы ылғалдылығында сақтау керек. Үй-жайда жемірілуді тудыратын жегі қоспалар (қышқылдардың, сілтілердің булары) болмауы тиіс.
- Құрылғының тасымалдануы құрғақ ортада жүзеге асырылуы тиіс.
- Құрылғы ұқыпты өңдеуді талап етеді, оны шаң, кір, соққы, ылғал, от және т.б. әсерінен қорғаңыз.
- Құрылғыны сату жергілікті заңнамасына сәйкес жүргізілуі керек.
- Құрылғының ақаулығы анықталған жағдайда, тез арада авторландырылған сервистік орталыққа хабарласу немесе құрылғыны кәдеге жарату керек.

- Бұйымның қызмет ету мерзімі аяқталғаннан кейін оны қарапайым тұрмыстық қоқыспен бірге тастауға болмайды. Оның орнына, ол федералды немесе жергілікті заңнамаға сәйкес қайта өңдеу және қайта өңдеу үшін электрлік және электронды жабдықты тиісті қабылдау бекетіне қайта өңдеуге жіберіледі. Осы бұйымды дұрыс жоюды қамтамасыз ете отырып, сіз табиғи ресурстарды үнемдеуге және қоршаған ортаға және адамдардың денсаулығына зиян келтірмеуге көмектесесіз. Бұл бұйымды қабылдау және жою бекеттері туралы қосымша ақпаратты жергілікті муниципалды органдардан немесе тұрмыстық қалдықтарды шығаратын кәсіпорынан алуға болады.

## Қосымша ақпарат

**Өндіруші:** Бэйцзин Киттэн & Паппи Тэкнолоджи Ко., ЛТД.

Q-101 каб., 2-ші қабат, Кью аймағы, Аньнин Чжуан тұйық көшесі, Хайдянь ауд., Бейжің қ., Қытай.

**Өндіруші филиалы:** Гуандун Синьбао Электрикал Эпплайнсиз Холдингс Ко., Лтд. Лунчжоу тас жолы, Лелю, Шунде ауданы, Фошань қаласы, пров. Гуандун, Қытай. Қытайда жасалған.

**Импортер / юр. лицо, принимающее претензии в Республике Казахстан:**

ТОО «ДНС КАЗАХСТАН», г. Астана, р-н Сарыарқа, пр-т Сарыарқа, зд. 12, Республика Казахстан.

**Импорттаушы / Қазақстан Республикасында талаптар қабылдайтын заңды тұлға:** «DNS QAZAQSTAN (ДНС КАЗАХСТАН)» ЖШС, Астана қ-ы, Сарыарқа ауданы, Сарыарқа д-лы, 12 Ғ-т, Қазақстан Республикасы.

**Адрес электронной почты / электронды пошта мекен-жайы:** info@dns-shop.kz

**Өндіруші уәкілеттік берген тұлға:** «ВОК САРАПТАМАЛЫҚ БАҒДАРЛАМАЛАР ОРТАЛЫҒЫ» АВТОНОМДЫ КОММЕРЦИЯЛЫҚ ЕМЕС ҰЙЫМ.

Орналасқан жері мекенжайы: 119618, РЕСЕЙ, МӘСКЕУ ҚАЛАСЫ, 50 ЛЕТ ОКТЯБРЯ КӨШЕСІ, 4 ҰЙ.

**Электронды пошта мекен-жайы:** servok@yandex.ru

Өнім Кеден одағының техникалық регламентінің талаптарына сәйкес келеді:

«Төмен вольтты жабдықтың қауіпсіздігі туралы» КО ТР 004/2011;

«Техникалық құралдардың электромагниттік үйлесімділігі» КО ТР 020/2011.

Тауар Еуразиялық экономикалық одақтың «Электртехника және радиоэлектроника бұйымдарында қауіпті заттарды қолдануды шектеу туралы» ЕАЭО ТР 037/2016 техникалық регламентінің талаптарына сәйкес келеді.

Техникалық сипаттамалар, өнім туралы ақпарат, жинақталымы және функционалдығы пайдаланушыға алдын ала ескертусіз өзгертілуі мүмкін.

Тауардың шығарылған күні, сондай-ақ кепілдік және пайдалану мерзімдері қаптамада көрсетілген.

